

ECO COMBI 3 PDC

BALLON TAMPON CIRCUIT PRIMAIRE DESTINE À LA PAC

AVEC PRODUCTION ECS PAR LE SERPENTIN PLISSÉ EN INOX 316L ET 2 ÉCHANGEURS FIXES



UTILISATION

Accumulation d'eau chaude de chauffage et production ECS.

MATÉRIAUX

Le ballon est relié à un circuit primaire et fermé, il ne nécessite donc pas de traitement particulier en son intérieur. L'échangeur plissé dans lequel passe le sanitaire est lui réalisé en inox 316L.

INFORMATIONS TECHNIQUES

L'ECO COMBI PDC sert de tampon primaire pour la pompe à chaleur. Il permet en outre la production d'ECS par le biais du serpentin inox qui passe en son intérieur pour y puiser l'énergie nécessaire. Ce système permet une réactivité assez grande à la demande d'ECS et est basée sur la surface d'échange plissé du serpentin.

ÉCHANGEUR DE CHALEUR

L'échange thermique est assuré par 2 serpentins fixes en acier au carbone.

ISOLATION

- Modèles VB: Habillage en polyuréthane injecté non classé avec faible déperdition thermique.

Modèle VB 800: Habillage composé de 2 coques en polyuréthane avec faible déperdition thermique, non classé.

- Modèles VC: Fibre Polyester avec un bas coefficient de conductibilité thermique, non classée.

Le revêtement externe est en PVC de couleur gris.

GARANTIE

- Tampon 2 ans

- Échangeur Plissé inox 316L - 5 ans

Voir conditions générales de vente.

ACCESSOIRES ET RECHANGES

Pour la liste complète consulter le chapitre spécifique.

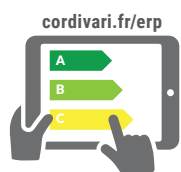

Outil pour l'élaboration de l'étiquette ErP Ecodesign



ECO COMBI 3 PDC VB

Modèle	HABILLAGE NON DÉMONTABLE CODE	Puissance maximale PDC [kW]	SERPENTIN PLISSÉ ECS INOX 316L		SURFACE ÉCHANGEUR SUPÉRIEUR		SURFACE ÉCHANGEUR INFÉRIEUR		CLASSE ÉNERGETI- QUE
			Volume [lt]	Surface [m²]	Volume [lt]	Surface [m²]	Volume [lt]	Surface [m²]	
300	3270162310202	26	26,6	4,5	4,4	0,7	7,9	1,2	B
500	3270162310203	26	31	5,3	7,7	1,2	14,5	2,2	C



Modèle	COQUES EN POLYURETHANE DÉMONTABLES CODE	Puissance maximale PDC [kW]	SERPENTIN PLISSÉ ECS INOX 316L		SURFACE ÉCHANGEUR SUPÉRIEUR		SURFACE ÉCHANGEUR INFÉRIEUR		CLASSE ÉNERGETI- QUE
			Volume [lt]	Surface [m²]	Volume [lt]	Surface [m²]	Volume [lt]	Surface [m²]	
800	3270162282287	35	45	7,7	11,3	1,7	16,9	2,6	B



Modèle	JAQUETTE SOUPLE DÉMONTABLE CODE	Puissance maximale PDC [kW]	SERPENTIN PLISSÉ ECS INOX 316L		SURFACE ÉCHANGEUR SUPÉRIEUR		SURFACE ÉCHANGEUR INFÉRIEUR		CLASSE ÉNERGETI- QUE
			Volume [lt]	Surface [m²]	Volume [lt]	Surface [m²]	Volume [lt]	Surface [m²]	
800	3270162282288	35	45	7,7	11,3	1,7	16,9	2,6	C

ACCESSOIRES

Thermomètre

CODE
5032240000107
Confection de 5 pcs



Bouclage kit

CODE
5221000000019
Raccords 3/4"



ECO COMBI 3 PDC

BALLON TAMPON CIRCUIT PRIMAIRE DESTINE À LA PAC

AVEC PRODUCTION ECS PAR LE SERPENTIN PLISSÉ EN INOX 316L ET 2 ÉCHANGEURS FIXES

ACCUMULATION		SERPENTIN PLISSÉ (INOX 316L)		ÉCHANGEUR FIXE	
Pmax	Tmax	Pmax	Tmax	Pmax	Tmax
3 bar	99 °C	6 bar		12 bar	110 °C



CORDIVARI Lab

TÜV Rheinland Energie und Umwelt GmbH, déclare que les procédures de test ainsi que le laboratoire de Cordivari, sont qualifié pour l'exécution en conformité à la norme EN 15332 indiquée par la directive ErP. Eco-Design

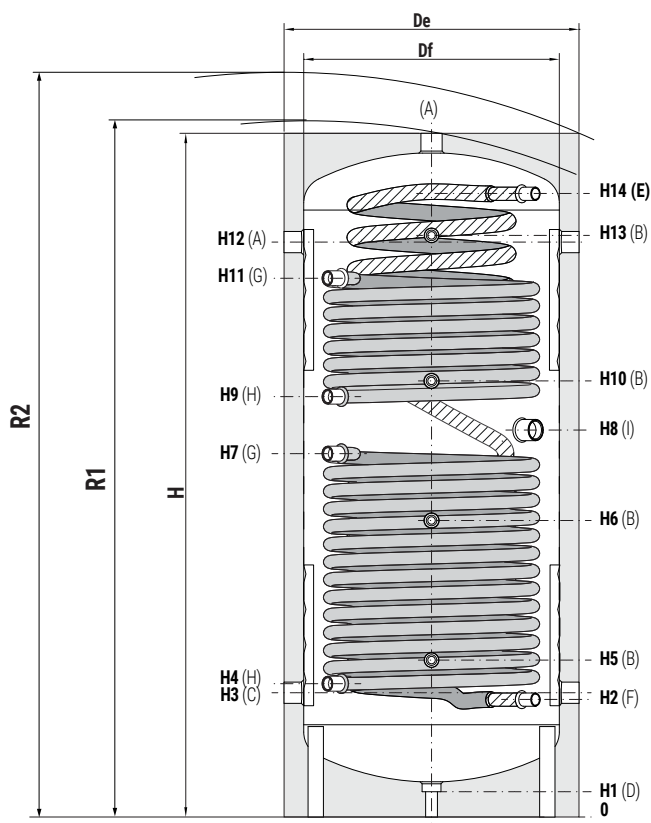
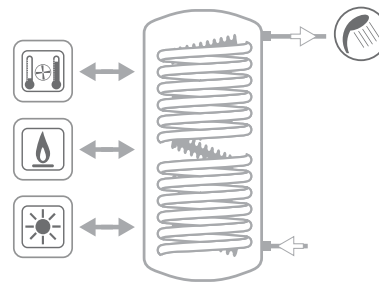

- A** Du générateur / Envoi au chauffage 1"1/2 F
- B** Sonde 1/2" F
- C** Retour chauffage / Au générateur 1"1/2 F
- D** Vidange 1"1/4 F
- E** Sortie ECS
- F** Entrée eau froide sanitaire
- G** Entrée échangeur 1" F
- H** Sortie échangeur 1" F
- I** Connexion pour thermoplongeur électrique 1"1/2 F

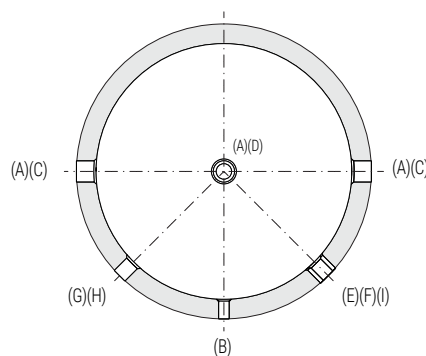

ISOLATION DÉMONTABLE

ECO COMBI 3 PDC VB - HABILLAGE NON DÉMONTABLE

Modèle	Capacité [lt]	Df	De	H	R1	R2	H1	H2	H3	H4	H5	H6	H7	H8	H9	H10	H11	H12	H13	H14	E-F
		[mm]																			Raccordements
300	291	-	650	1585	-	1713	70	297	330	330	390	745	870	970	1040	1100	1280	1280	1315	1415	1/2" F
500	454	-	750	1745	-	1899	70	305	322	345	405	760	930	990	1075	1115	1376	1468	1485	1585	1" M
800	748	790	940	1940	2030	2156	70	325	342	365	425	780	905	935	1065	1135	1409	1618	1635	1735	1" M

ECO COMBI 3 PDC VC - JAQUETTE SOUPLE DÉMONTABLE

Modèle	Capacité [lt]	Df	De	H	R1	R2	H1	H2	H3	H4	H5	H6	H7	H8	H9	H10	H11	H12	H13	H14	E-F
		[mm]																			Raccordements
800	748	790	1010	1940	2030	2190	70	325	342	365	425	780	905	935	1065	1135	1409	1618	1635	1735	1" M

Produits développés et produits en conformité: P.E.D. Directive 2014/68/UE, Art. 4.3 - ErP ECODesign Directive 2009/125/CE

BALLONS POUR
POMPE À CHALEUR



Puissances échangées sur les ECOCOMBI 3 PDC en fonction du DeltaT moyen entre primaire et accumulation. Débit pris en compte : 3 m³/h

Les puissances thermiques échangeables sont données soit en Kw où en kcal/h, en fonction de la différence de température moyenne entre primaire et secondaire, le tout calculé selon un débit de 3 m³/h.

ÉCHANGEUR SUPÉRIEUR

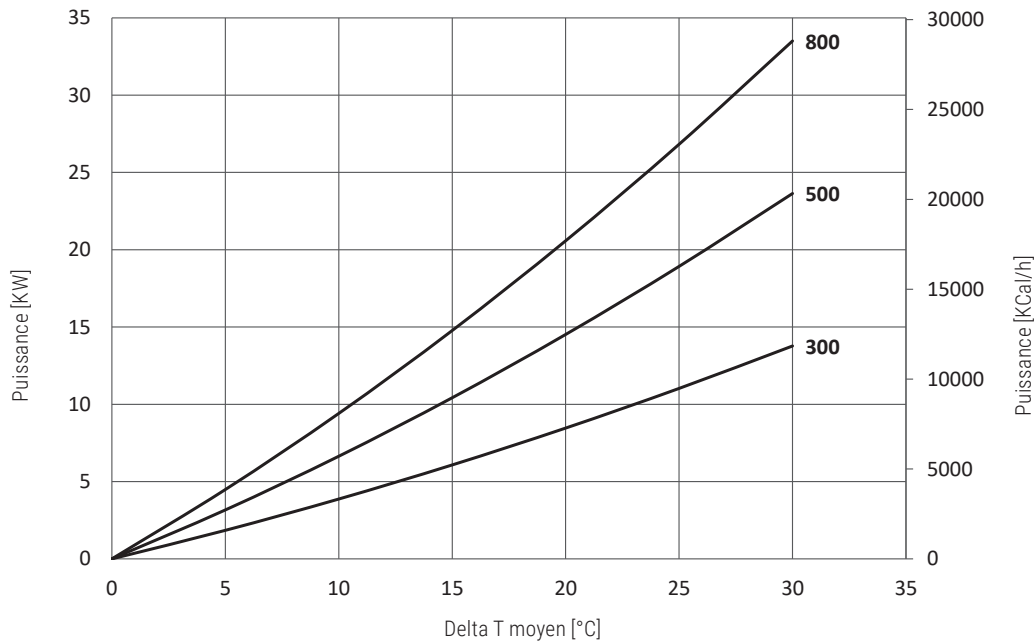

ÉCHANGEUR INFÉRIEUR

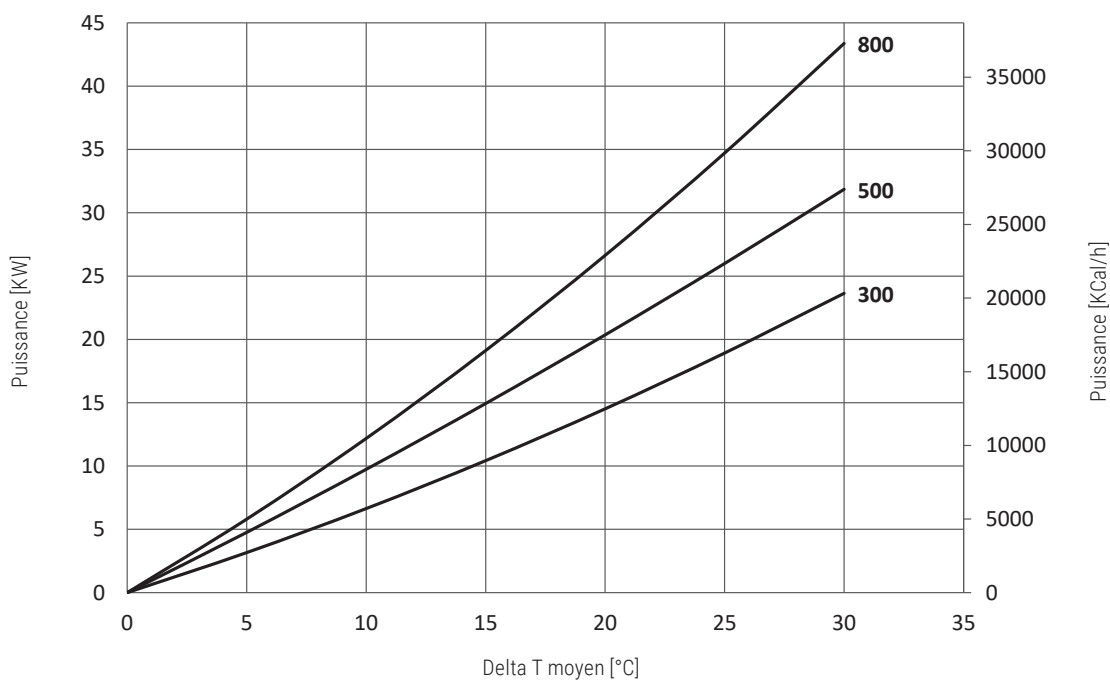



Puissances échangées sur les ECOCOMBI 1 PDC en fonction du DeltaT moyen entre primaire et accumulation. Débit pris en compte : 3 m³/h

ÉCHANGEUR SUPÉRIEUR

Surface échangeur supérieur [m ²]	
300	0,7
500	1,2
800	1,7

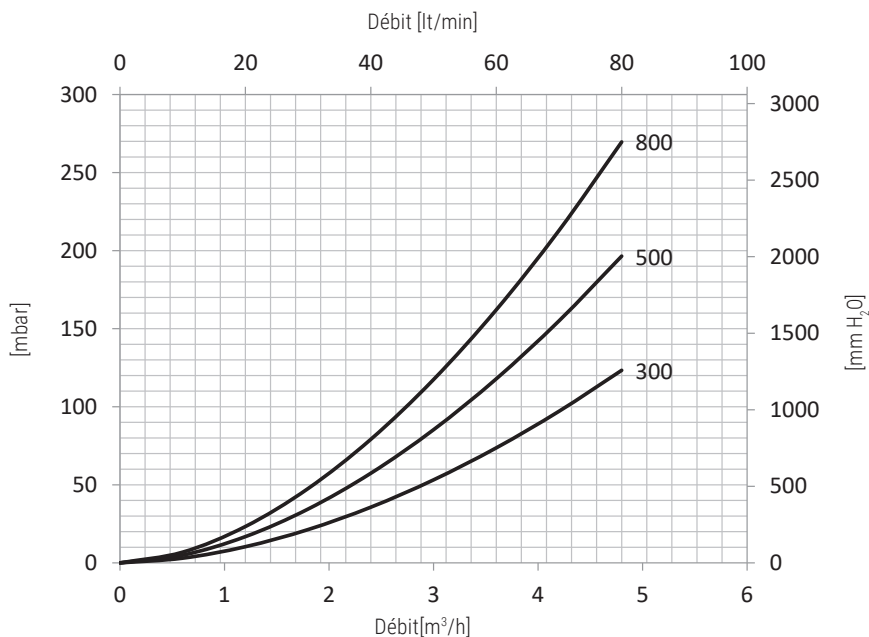

BALLONS POUR
POMPE À CHALEUR

ÉCHANGEUR INFÉRIEUR

Surface échangeur inférieur [m ²]	
300	1,2
500	2,2
800	2,6

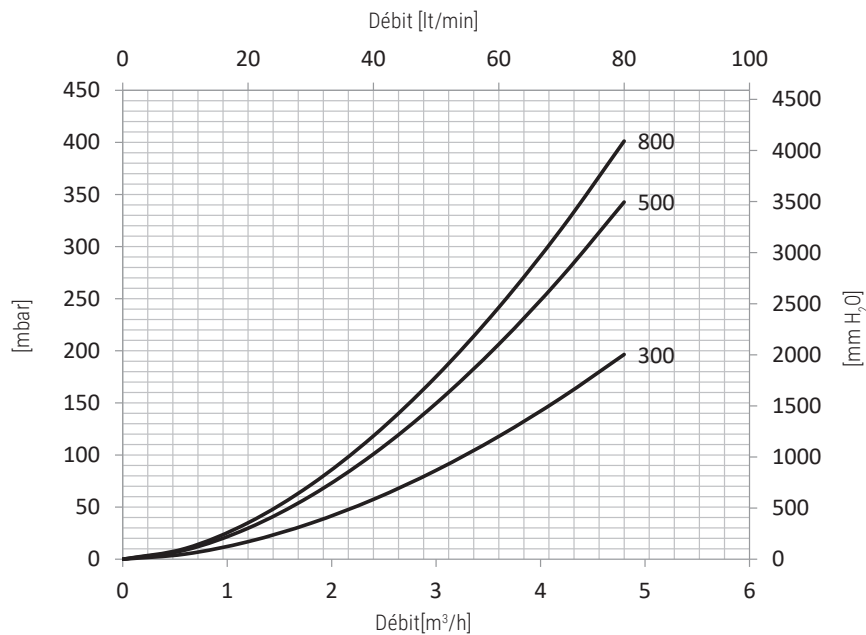

ECO COMBI PDC

PRESTATIONS DURANT LA PRODUCTION D'ECS

QUANTITÉ D'ECS POUVANT ÊTRE PRÉLEVÉE (EN LITRES) À PARTIR DE L'ACCUMULATION D'EAU CHAUDE AUX CONDITIONS CI-DESSOUS

Modèle	Accumulation 55 °C - ECS 10/45°C			Buffer storage 55 °C - ECS 15/42°C		
	Débit prélèvement ECS [lt/min]			Débit prélèvement ECS [lt/min]		
	8	16	24	8	16	24
300	125	77	//	193	131	//
500	216	151	128	331	246	217
800	357	249	212	546	405	358

Les graphiques relatifs au prélèvement se réfèrent au modèle ECO COMBI 1 PDC - 300

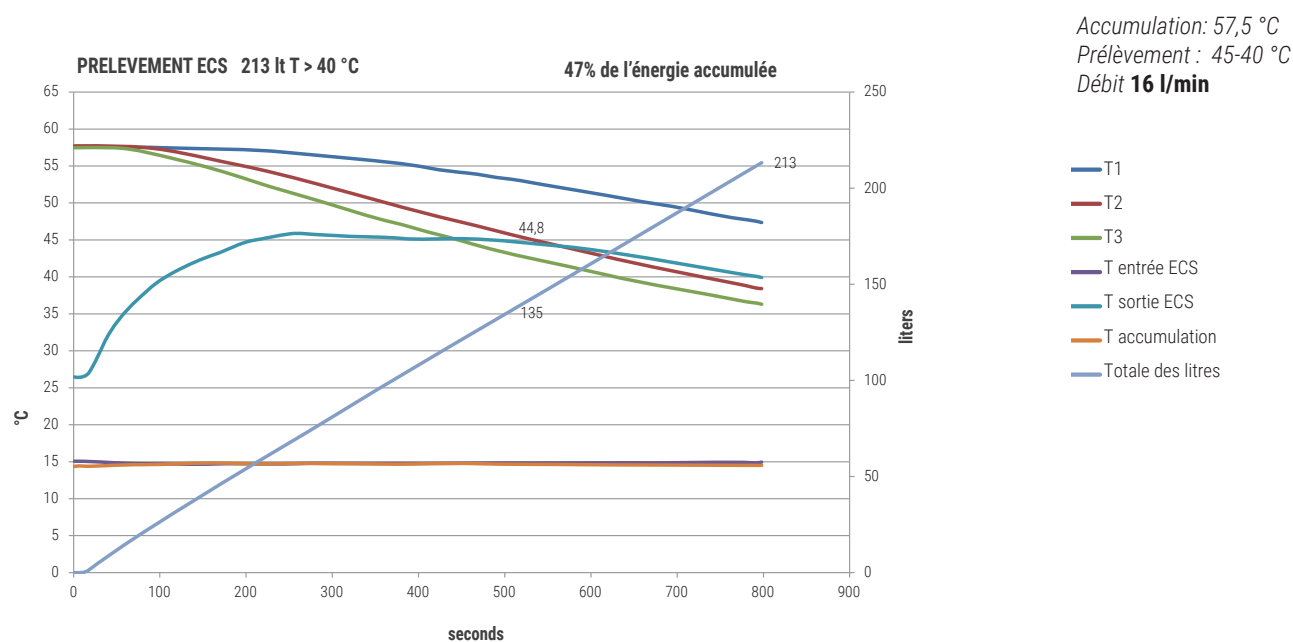
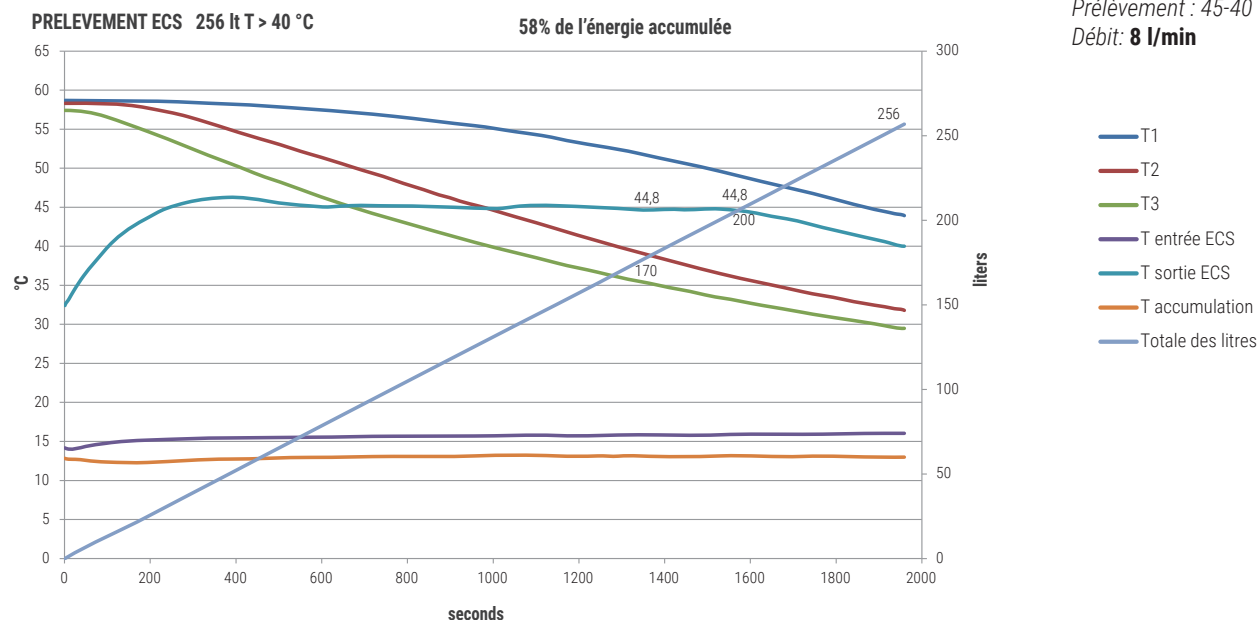

ECO COMBI PDC



INSTALLATION AVEC ECO-COMBI 1 PDC

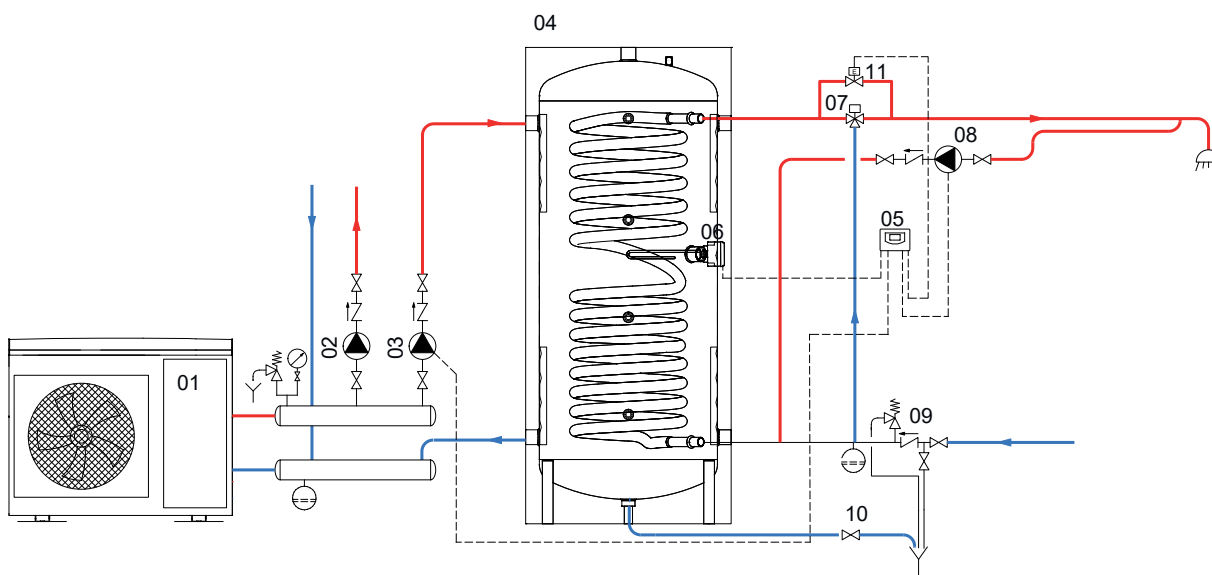

01	Générateur (pompe à chaleur)	04	Eco Combi 1 PDC	07	Mitigeur thermostatique	10	Vidange
02	Groupe de circulation de chauffage	05	Unité de commande Easy Control/ thermostat	08	Bouclage ECS	11	Vanne électronique
03	Groupe de circulation ECS	06	Thermoplongeur électrique(en option)	09	Groupe de sécurité hydraulique		

BALLONS POUR
POMPE À CHALEUR

INSTALLATION AVEC ECO-COMBI 3 PDC

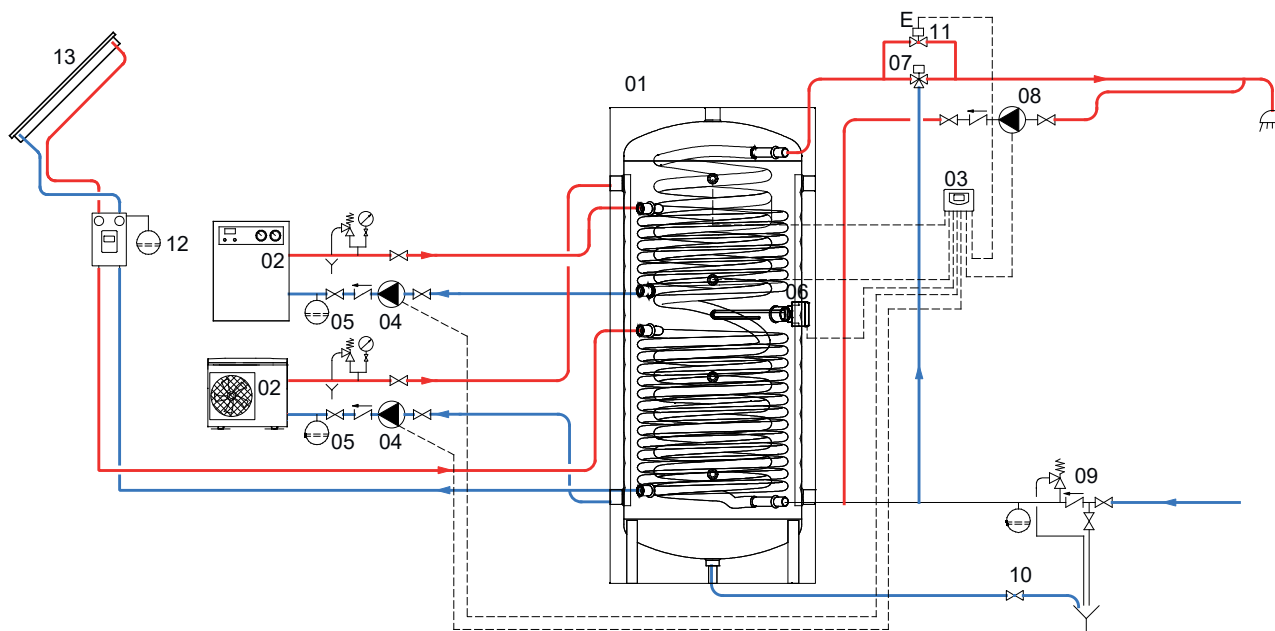

01	Eco Combi 3 PDC	05	Vase d'expansion	09	Groupe de sécurité hydraulique	13	Panneaux solaires
02	Générateur	06	Thermoplongeur électrique(en option)	10	Vidange		
03	Unité de commande Easy Control/ thermostat	07	Mitigeur thermostatique	11	Vanne électronique		
04	Groupe de circulation	08	Bouclage ECS	12	Groupe de circulation solaire		